

BRESSER® Stazione meteorologica 5 in 1

Art. No. 7002510 / 7902510
7002511 / 7902511
7002512 / 7902512
9602510



 **ISTRUZIONI PER L'USO**

Prodotto	Art. No.
Stazione base + sensore esterno 5-in-1 (A, B, C, D)	7002510 (nero), 7002511 (bianco), 7002512 (legno-ottica) 9602510 (vario)
Solo stazione base (A, B)	7902510 (nero), 7902511 (bianco), 7902512 (legno-ottica)

Fig. 1



Fig. 2



Fig. 3

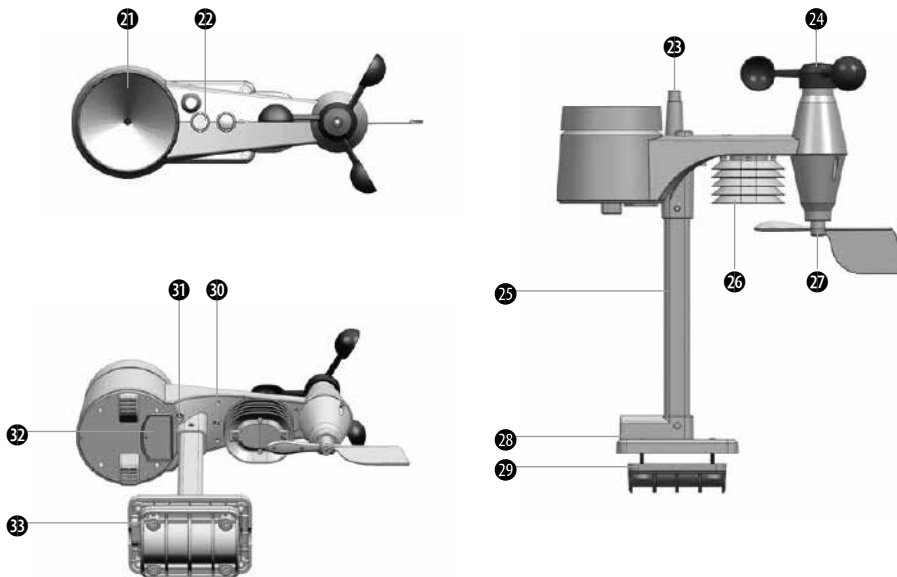

Fig. 4

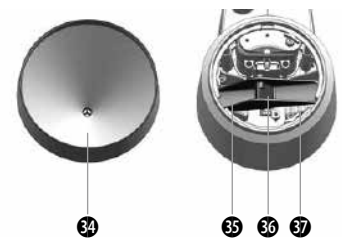

Fig. 5

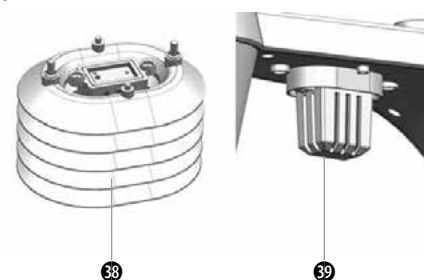

Fig. 6

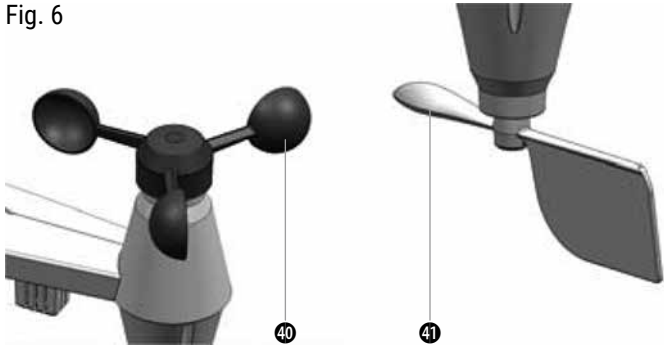

Fig. 13

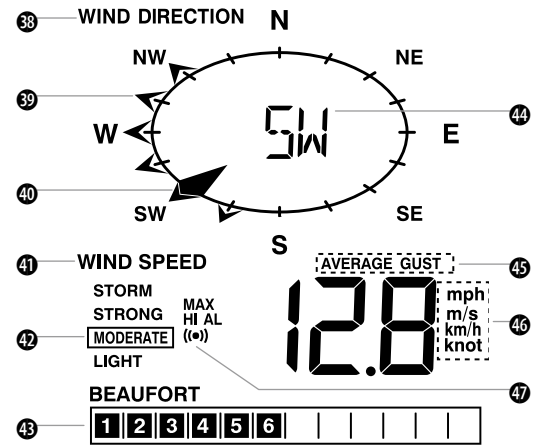

Fig. 7

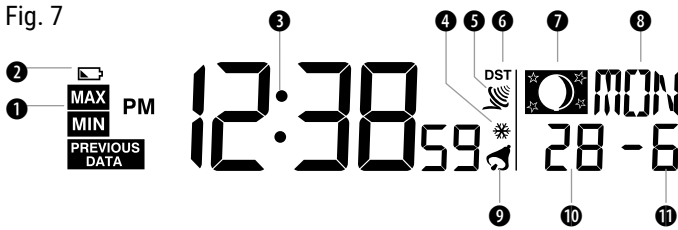

Fig. 14



Fig. 8

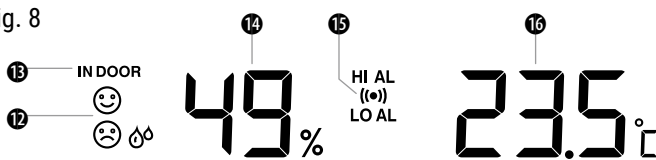

Fig. 9

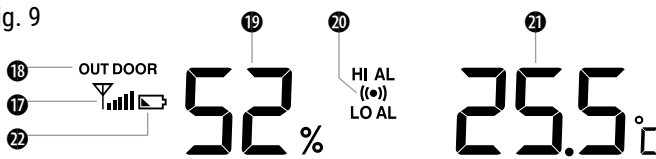

Fig. 10



Fig. 11

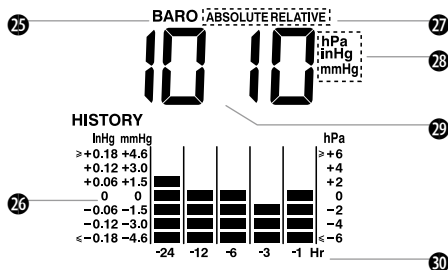

Fig. 12

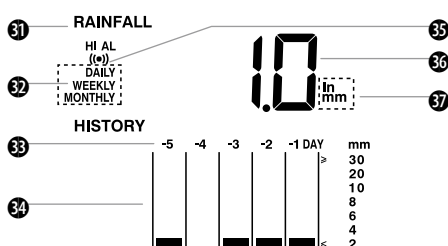

Fig. 15



Fig. 16

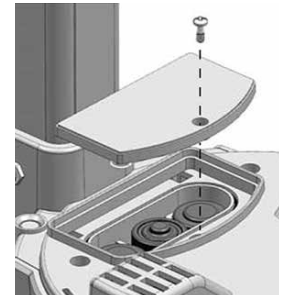

Fig. 17/18

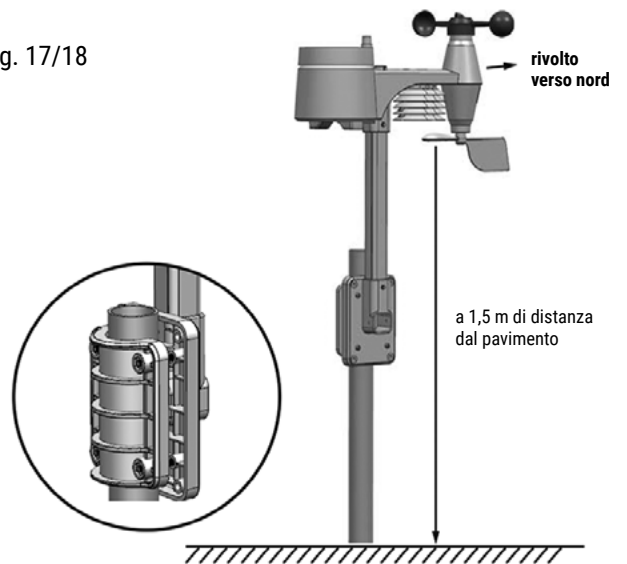

Fig. 19

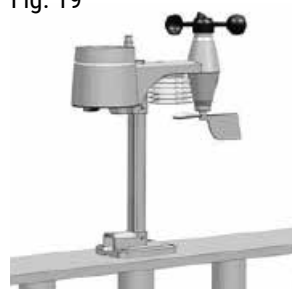



Fig. 20



INFORMAZIONI SUL PRESENTE MANUALE

 Questo manuale d'uso va considerato parte integrante dell'apparecchio. Prima di usare l'apparecchio, leggere con attenzione le indicazioni di sicurezza e il manuale d'uso.

Conservare il manuale d'uso per poterlo utilizzare di nuovo in un secondo momento. Se si vende o si cede l'apparecchio, consegnare il manuale d'uso ad ogni successivo possessore/utilizzatore del prodotto.

Questo prodotto è destinato esclusivamente all'utilizzo privato. È stato sviluppato come supporto elettronico per l'utilizzo di servizi multimediali.

AVVERTENZE DI SICUREZZA GENERALI

PERICOLO DI SOFFOCAMENTO!

Tenere i materiali di imballaggio (sacchetti di plastica, elastici, ecc.) fuori dalla portata dei bambini! PERICOLO DI SOFFOCAMENTO!

RISCHIO DI FOLGORAZIONE!

Questo apparecchio contiene componenti elettronici azionati da una sorgente di corrente (alimentatore e/o batterie). L'utilizzo deve avvenire soltanto conformemente a quanto descritto nella guida, in caso contrario esiste il PERICOLO di SCOSSA ELETTRICA!

RISCHIO DI CORROSIONE!

La fuoriuscita dell'acido della batteria può causare corrosione! Evitare che l'acido della batteria entri in contatto con pelle, occhi e mucose. In caso di contatto con l'acido, sciacquare immediatamente le parti interessate con abbondante acqua pulita e rivolgersi ad un medico.

PERICOLO DI INCENDIO/ESPLOSIONE!

Non esporre l'apparecchio a temperature elevate. Utilizzare esclusivamente le batterie consigliate. Non cortocircuitare o buttare nel fuoco l'apparecchio e le batterie! Un surriscaldamento oppure un utilizzo non conforme può provocare cortocircuiti, incendi e persino esplosioni!

! NOTA!

Non smontare l'apparecchio! In caso di guasto, rivolgersi al proprio rivenditore specializzato. Egli provvederà a contattare il centro di assistenza e se necessario a spedire l'apparecchio in riparazione.

Non immergere il dispositivo in acqua.

Non esporre il dispositivo a forti urti, vibrazioni, polvere, permanentemente alte temperature o umidità estreme. Ciò può causare malfunzionamenti, cortocircuiti, danni alle batterie e componenti.

Utilizzare esclusivamente le batterie consigliate. Sostituire le batterie scariche o usate sempre con una serie di batterie nuove completamente cariche. Non utilizzare batterie di marche, tipi o livelli di carica diversi. Togliere le batterie dall'apparecchio nel caso non venga utilizzato per un periodo prolungato!

Il produttore declina ogni responsabilità per i danni causati dalla tensione a seguito dell'inserimento erroneo delle batterie.



CONSEGNA (FIG . 1)

Stazione base (A), stand per la stazione base (B), sensore esterno (C), Materiali di Montaggio (D), Manuale Utente

Sono necessarie batterie (non incluse): 6 pz. Batterie micro (1.5V, tipo AA)

PARTI PANORAMICA

Unità base (Fig. 2)

- | | |
|--|---|
| 1. Tasto SNOOZE/LIGHT | 2. Tasto HISTORY |
| 3. Tasto MAX/MIN | 4. Tasto  |
| 5. Tasto  | 6. Tasto  |
| 7. Tasto INDEX | 8. Tasto  |
| 9. Tasto  | 10. Tasto  |
| 11. Tasto V | 12. Tasto  |
| 13. Interruttore scorrevole °C/°F | 14. Tasto RRC |
| 15. Tasto SCAN | 16. Pulsante RESET |

- | | |
|--|--------------------------|
| 17. Vano batterie | 18. Spia di segnalazione |
| 19. Display LCD con retroilluminazione | |
| 20. Piede di appoggio | |

Sensore esterno 5-in-1 (Fig. 3)

- | | |
|---------------------------------------|---------------------------------|
| 21. Collettore acqua piovana (imbuto) | |
| 22. Livella a bolla d'aria | 23. Antenna |
| 24. Girante eolica | 25. Asta di montaggio verticale |
| 26. Coperchio lamellare | 27. Segnavento |
| 28. Supporto | 29. Staffa per tubi |
| 30. Spia di funzionamento rossa | 31. Tasto di RESET |
| 32. Coperchio vano batterie | 33. Viti di montaggio |

Componenti del sensore esterno

Pluviometro (Fig. 4)

- | | |
|-------------------------|--------------------------|
| 34. Collettore (imbuto) | 35. Bilancia ribaltabile |
| 36. Sensore pioggia | 37. Scarico |

Sensore di temperatura e umidità dell'aria (Fig. 5)

38. Coperchio / protezione lamellare
39. Alloggiamento sensore (sensore di temperatura e umidità dell'aria)

Sensore vento (Fig. 6)

40. Girante eolica (anemometro) 41. Segnavento

CONTENUTO VISUALIZZATO

Ora / Calendario / Fasi lunari (Fig. 7)

- | | |
|--|------------------------------------|
| 1. Visualizzazione MAX/MIN e dati precedenti (PREVIOUS DATA) | |
| 2. Indicazione livello batteria stazione base | |
| 3. Ora | 4. Avviso di gelata attivo |
| 5. Potenza del segnale radio | 6. Ora legale /solare (DST) attiva |
| 7. Fase lunare | 8. Giorno della settimana |
| 9. Allarme sveglia attivo | 10. Giorno |
| 11. Mese | |

Temperatura interna e umidità dell'aria (Fig. 8)

12. Indicatore delle condizioni climatiche interne
13. Informazioni ambiente chiuso
14. Umidità dell'aria (interna)
15. Impostazione valore massimo / minimo (HI AL/LO AL) e allarme on
16. Temperatura interna

Temperatura esterna e umidità dell'aria (Fig. 9)

17. Intensità del segnale sensore esterno
18. Informazioni spazio esterno
19. Umidità dell'aria (esterna)
20. Impostazione valore massimo / minimo (HI AL/LO AL) e allarme on
21. Temperatura esterna
22. Indicatore livello batterie sensore esterno

Trend meteo (Fig. 10)

23. Informazioni trend meteo 12 ore successive
24. Simbolo trend meteo

Barometro (Fig. 11)

- | | |
|---|----------------|
| 25. Informazioni barometro | 26. Istogramma |
| 27. Umidità dell'aria assoluta/relativa (ABSOLUTE/RELATIVE) | |
| 28. Unità di misura della pressione atmosferica (hPa, inHg, mmHg) | |
| 29. Valore di misurazione pressione atmosferica | |
| 30. Valori di misurazione orari | |

Precipitazioni (Fig. 12)

31. Informazioni precipitazioni
32. Informazioni intervallo temporale
33. Valori di misurazione giornalieri
34. Istogramma
35. Impostazione valore massimo (HI AL) e allarme attivo
36. Quantità precipitazioni attuali
37. Unità di misura precipitazioni (pollici, mm)

Direzione/velocità del vento (Fig. 13)

38. Informazioni direzione del vento
39. Direzioni del vento nelle ultime ore
40. Direzione del vento attuale
41. Informazioni velocità del vento
42. Condizioni del vento
43. Scala di Beaufort
44. Direzione del vento attuale
45. Velocità del vento media (AVERAGE) e raffiche di vento (GUST)
46. Unità di misurazione della velocità del vento (mph, m/s, km/h, knots)
47. Impostazione valore massimo (HI AL) e allarme attivo

Temperatura percepita/Indice di calore/Punto di rugiada (Fig. 14)

48. Informazioni temperatura percepita (WIND CHILL), indice di calore (HEAT INDEX) oppure punto di rugiada (INDOOR DEWPOINT)
49. Valore per temperatura percepita, indice di calore o punto di rugiada

PRIMA DELLA MESSA IN FUNZIONE

! IMPORTANTE!

1. Prima di mettere in funzione la stazione base, inserire le batterie nei sensori esterni.
2. Appoggiare la stazione base il più vicino possibile al sensore esterno.
3. Azionare il sensore esterno e l'unità principale entro il campo di trasmissione effettivo.

Nel caso di sostituzione delle batterie, togliere sempre le batterie sia dal sensore esterno che dalla stazione base e reinserirle nella sequenza corretta in modo da poter impostare nuovamente il collegamento radio! Se ad esempio si dovessero sostituire soltanto le batterie del sensore esterno, il segnale potrebbe essere assente o non corretto.

Nota bene: la portata effettiva dipende dai materiali di costruzione degli edifici e dalla posizione dell'unità base e del sensore esterno. Eventuali fattori esterni (diverse emittenti radio ed altre fonti di interferenza) possono ridurre sensibilmente la distanza possibile. In questi casi è consigliabile cercare altre collocazioni sia per l'apparecchio base che per il sensore esterno. A volte basta spostare gli apparecchi di pochi centimetri!

ALIMENTAZIONE

Stazione base (Fig. 15)

1. Aprire delicatamente il coperchio del vano batterie.
2. Inserire 3 batterie (tipo AA, 1.5V) rispettando le polarità indicate.
3. Richiudere il vano batterie.
4. Dopo aver inserito le batterie, per un breve istante prima che inizi la ricezione del segnale orario appaiono sul display tutti i segmenti di visualizzazione.
5. Dopo circa 8 secondi l'orologio radiocomandato inizia a ricercare il segnale orario.

! NOTA BENE!

1. Se dopo l'inserimento delle batterie sul display non viene visualizzato nessun contenuto, premere il pulsante RESET con un oggetto appuntito.
2. In alcuni casi, condizioni meteorologiche avverse potrebbero impedire l'immediata ricezione del segnale radio.

Sensore esterno (Fig. 16)

1. Aprire delicatamente il coperchio del vano batterie.
2. Inserire 3 batterie (tipo AA, 1.5V) rispettando le polarità indicate.
3. Richiudere il vano batterie.

! NOTA BENE!

1. Accertarsi che la guarnizione attorno al vano batteria sia perfettamente inserita per impedire all'acqua di penetrare.
2. Ora la spia di funzionamento rossa lampeggia ogni 12 secondi.

Indicazione "Batteria scarica"

Quando arriva il momento di sostituire le batterie, viene visualizzato il simbolo  accanto all'indicazione dell'ora (batterie della stazione base) oppure della temperatura esterna (batterie sensore esterno).

MONTAGGIO

Sensore esterno (Fig. 17-20)

Montare il sensore esterno senza fili 5-in-1 in un luogo facilmente accessibile privo di ostacoli, sopra o in prossimità del sensore in modo da garantire la corretta rilevazione di pioggia e vento. Installare il sensore con l'anemometro rivolto verso nord per garantire il corretto allineamento della banderuola.

Fissare l'asta di montaggio e il supporto (in dotazione) su un palo o un'asta. La distanza minima dal pavimento deve essere di 1,5 m.

Fig. 18: Montaggio su un'asta

(diametro del tubo: ca. 25-33 mm (ca. 1"-1,3")).

Fig. 19: Montaggio su un parapetto.

Fig. 20: Livella a bolla d'aria

Indicazioni di montaggio:

1. Montare il sensore esterno senza fili 5-in-1 a una distanza di almeno 1,5 m dal pavimento per garantire la corretta misurazione del vento.
2. Scegliere una superficie libera a massimo 150 m di distanza dalla stazione base.
3. Nell'applicare il sensore esterno accertarsi che sia allineato il più possibile orizzontalmente. A tale scopo utilizzare la livella a bolla d'aria integrata nella parte superiore del sensore.
4. Installare il sensore con l'anemometro rivolto verso nord per garantire il corretto allineamento della banderuola.

Stazione base (Fig. 21)

Fig. 21



La stazione base si può appoggiare sul tavolo o montare a parete.

Applicare il piede di supporto con i perni nelle rispettive apposite fenditure nella parte inferiore della stazione base.

Per il montaggio a parete, sul retro in alto è prevista una fenditura triangolare che consente di fissare la stazione base ad una vite da parete (non in dotazione).

RICEZIONE DEI VALORI MISURATI E DEL SEGNALE ORARIO

Subito dopo aver inserito le batterie nel sensore esterno, questo inizia a trasmettere i valori misurati in intervalli di circa 45 secondi. Allo stesso modo l'apparecchio base dopo aver inserito le batterie inizia una ricerca del segnale radio del sensore esterno che dura circa 3 minuti. Quando la ricezione è corretta, sul display viene visualizzata la temperatura esterna. L'apparecchio base aggiorna i valori misurati a intervalli di circa 45 secondi.

Al termine l'apparecchio base cerca di ricevere il segnale radio DCF77, il segno di ricezione lampeggia . Se dopo 3-5 minuti viene ricevuto il segnale orario, inizia la visualizzazione di ora e data nel display. Il segno di ricezione ora viene visualizzato costantemente nel display. Data e ora vengono aggiornati automaticamente ogni giorno dall'apparecchio base alle ore 2:05 (CET)

Collegamento manuale dopo la sostituzione della batteria

Nel caso di sostituzione delle batterie del sensore esterno, eseguire il collegamento manualmente.

1. Sostituire le batterie.
2. Tenere premuto per circa 2 secondi il tasto SCAN.
3. Premere il tasto RESET sul sensore.

! NOTA BENE!

1. Premendo il tasto RESET sul fondo del sensore si genera un nuovo codice per il processo di collegamento.
2. Smaltire sempre le batterie consumate in modo ecologico.

CANCELLAZIONE DEI DATI

Durante l'impostazione del sensore esterno è possibile che il sensore si attivi trasmettendo valori di misurazione errati relativi a precipitazioni e vento. In tal caso si renderà necessario eliminare i valori sbagliati. Non è tuttavia necessario eseguire un reset e creare un nuovo collegamento. Tenere semplicemente premuto il tasto HISTORY per circa 10 secondi. In questo modo saranno cancellati tutti i dati di misurazione raccolti fino a questo momento.

REGOLAZIONE DELL'ORA

La stazione base si regola automaticamente in base al segnale orario ricevuto. Per impostare manualmente ora/data, disattivare prima di tutto la ricezione del segnale orario tenendo premuto per circa 8 secondi il tasto RCC.

Regolazione manuale dell'ora

1. Tenere premuto per circa 2 secondi il tasto ☹ fino a quando lampeggia l'indicazione "12 or 24Hr".
2. Premere il tasto ^ oppure v per impostare la modalità desiderata seguito dal tasto ☹, per passare alla fase successiva.
3. Procedere allo stesso modo anche per le impostazioni per ore, minuti, secondi, anno, mese, giorno, ripetizione sveglia, lingua, ora legale/ solare.

! NOTA BENE!

1. La stazione base interrompe automaticamente la modalità di impostazione se non viene premuto nessun tasto per 60 secondi.
2. La ripetizione sveglia può essere impostata da un minimo di -23 a un massimo di +23 ore.
3. Le lingue selezionabili sono inglese (EN), francese (FR), tedesco (DE), spagnolo (ES) e italiano (IT).
4. L'ora legale/solare viene impostata automaticamente (auto) in produzione. L'orologio è programmato in modo da passare automaticamente dall'ora legale a quella solare. Questa funzione può essere disattivata dall'utente (OFF).

Disattivazione/attivazione della ricezione del segnale orario (Fig. 12)

1. Tenere premuto il tasto RCC per circa 8 secondi per disattivare la ricezione del segnale orario.

Fig. 22



IMPOSTAZIONE DELLA SVEGLIA

Attivazione/disattivazione della sveglia (e dell'avviso di gelata) (Fig. 13)

1. Premere il tasto ⏰ per visualizzare l'orario di sveglia.
2. Premere due volte il tasto ⏰ per attivare l'orario di sveglia.
3. Premere tre volte il tasto ⏰ per attivare l'orario di sveglia con avviso di gelata.
4. Per disattivare la sveglia e l'avviso di gelata, premere il tasto ⏰ fino a quando i simboli di allarme non vengono più visualizzati.

Fig. 23



! NOTA BENE!

1. Quando suona l'allarme sveglia, per interromperlo premere il tasto SNOOZE/LIGHT. L'allarme suonerà di nuovo dopo 5 minuti.
2. Premendo il tasto ⏰ durante l'allarme sveglia, l'allarme sveglia viene disattivato fino al nuovo raggiungimento dell'orario di sveglia impostato.

Impostazione dell'orario di sveglia

1. Tenere premuto il tasto ⏰ per circa 2 secondi per passare alla modalità di impostazione. Il campo delle ore lampeggia.
2. Premere il tasto ^ o v per impostare il valore desiderato, seguito dal tasto ⏰, per passare al campo dei minuti.
3. Ripetere il passaggio 2 per inserire i minuti e premere infine il tasto ⏰ per uscire dalla modalità di impostazione.

! NOTA BENE!

Premere due volte il tasto ⏰ con la funzione di allarme disattivata per attivare il preallarme relativo alla temperatura (avviso di gelata). Se la temperatura esterna scende sotto a -3° C, l'allarme suona 30 minuti prima.

VISUALIZZAZIONE DEL TREND METEO

Questa stazione meteorologica dispone di un sensore integrato della pressione atmosferica e di un software che sulla base dei valori rilevati calcola una previsione meteo per le 12 ore successive e la rappresenta graficamente nel display.

Fig. 24

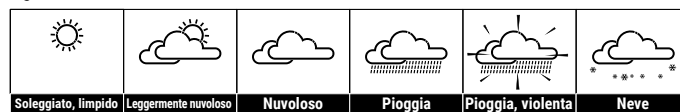

! NOTA BENE!

1. La precisione di un trend meteo tradizionale, basato sui valori di pressione atmosferica, è del 70-75 %.
2. Il trend meteo fa riferimento alle 12 ore successive e quindi può differire dalle condizioni meteorologiche attuali.
3. Il trend meteo "Neve" non si basa sui valori di pressione atmosferica, bensì sulle temperature esterne. Se la temperatura esterna scende al di sotto dei -3° C (26° F), viene visualizzato il trend "Neve".
4. L'icona ☁ lampeggia sullo schermo quando la tempesta di pioggia viene.



PRESSIONE BAROMETRICA/ATMOSFERICA

La pressione atmosferica è la pressione rilevata in qualsiasi punto della Terra determinata dal peso esercitato sulla stessa dallo strato di aria. La pressione atmosferica è in relazione con la pressione media e si abbassa all'aumentare dell'altitudine. Per misurare la pressione atmosferica, i meteorologi utilizzano il barometro. Poiché le condizioni meteorologiche dipendono sensibilmente dalla variazione della pressione atmosferica, è possibile redigere una previsione meteorologica sulla base delle variazioni della pressione atmosferica rilevate.

Selezione della modalità di visualizzazione

1. Tenere premuto per circa 2 secondi il tasto 🌡 per accedere alla modalità di impostazione della pressione atmosferica.
2. Premere il tasto ^ o v per scegliere tra la pressione dell'aria assoluta e relativa:
 - ABSOLUTE: pressione atmosferica assoluta nella propria posizione specifica attuale
 - RELATIVE: pressione atmosferica relativa, basata sul livello del mare (N.N.)

Impostazione della pressione atmosferica relativa

1. Consentire il rilevamento del valore della pressione atmosferica sul livello del mare (corrispondente alla pressione atmosferica relativa della propria località) attraverso il servizio meteo locale, Internet o altre fonti.
2. Tenere premuto per circa 2 secondi il tasto  fino a quando il segnale ABSOLUTE o RELATIVE lampeggia.
3. Premere il tasto \wedge o \vee per passare alla modalità RELATIVE.
4. Premere nuovamente il tasto , il valore numerico per RELATIVE lampeggia.
5. Premere il tasto \wedge o \vee per modificare il valore.
6. Al termine, premere il tasto  per salvare le impostazioni e uscire dalla modalità di impostazione.

! NOTA BENE!

1. Il valore preimpostato per la pressione atmosferica relativa è di 1013 mbar/HPa (29,91 inHg) ed è calcolato in relazione al valore medio della pressione atmosferica.
2. Modificando il valore della pressione atmosferica relativa, si modifica anche il contenuto dei dati meteo visualizzati.
3. Il barometro integrato registra le variazioni della pressione atmosferica assoluta determinate dalle condizioni ambientali. In base ai dati raccolti, è possibile redigere una previsione delle condizioni meteorologiche delle 12 ore successive. A tale scopo, gli indicatori meteo già dopo un'ora di funzionamento cambiano in base alla pressione atmosferica assoluta calcolata.
4. La pressione atmosferica relativa si basa sul livello del mare, tuttavia dopo un'ora di esercizio cambia in base alle variazioni della pressione dell'aria assoluta.

Selezione dell'unità di misura per il barometro

Premere più volte il tasto  fino a quando l'unità di misura desiderata non appare sul display: inHg, mmHg o hPa.

TEMPERATURA E UMIDITÀ DELL'ARIA

Indicatore delle condizioni climatiche interne

Il contenuto dell'indicatore delle condizioni climatiche interne viene determinato dai valori attuali della temperatura interna e della pressione atmosferica e viene rappresentato con alcune immagini.

Fig. 25

		
troppo freddo, troppo secco	ottimale	troppo caldo, troppo umido

! NOTA BENE!

1. L'indicatore delle condizioni climatiche interne può variare a parità di temperatura se l'umidità dell'aria cambia.
2. Nel caso di temperature inferiori a 0° C (32° F) o superiori a 60° C (140° F) non è disponibile alcuna informazione sul clima.

PRECIPITAZIONI

Selezione della modalità di visualizzazione

La stazione base visualizza la quantità di precipitazioni in millimetri o in pollici, sulla base delle precipitazioni attuali rilevate in un'ora. Premere ripetutamente il tasto  fino a visualizzare il periodo desiderato sul display:

- RATE: precipitazioni attuali nell'ultima ora
- DAILY: totale delle precipitazioni del giorno in corso, a partire dalla mezzanotte
- WEEKLY: totale delle precipitazioni della settimana in corso
- MONTHLY: totale delle precipitazioni del mese in corso



Fig. 26

RAINFALL RATE 88.28 mm	RAINFALL DAILY 20.4 mm	RAINFALL WEEKLY 61.2 mm	RAINFALL MONTHLY 122.4 mm
Totale precipitazioni	Totale precipitazioni giornaliere	Totale precipitazioni settimanali	Totale precipitazioni mensili

! NOTA BENE!

Il totale delle precipitazioni viene aggiornato ogni 6 minuti di ogni ora intera, quindi rispettivamente ad ogni ora e 6, 12, 18, 24, 30, 36, 42, 48 e 54 minuti.

Selezione dell'unità di misura per le precipitazioni

1. Tenere premuto per circa 2 secondi il tasto  per accedere alla modalità di impostazione.
2. Premere il tasto \wedge o \vee per selezionare la visualizzazione in mm (millimetri) o in (pollici).
3. Al termine premere il tasto  per salvare le impostazioni e uscire dalla modalità di impostazione.

VELOCITÀ E DIREZIONE DEL VENTO

Letture della direzione del vento





Indicazione direzione del vento	Significato
	Velocità del vento attuale
	Direzioni del vento degli ultimi 5 minuti (max. 6)

Fig. 27

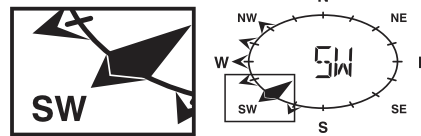

Selezione della modalità di visualizzazione

Premere ripetutamente il tasto  fino a visualizzare l'intensità desiderata nel display:

- AVERAGE: velocità media del vento, calcolata sulla base di tutte le velocità degli ultimi 30 secondi
- GUST: raffica più forte dall'ultima rilevazione



Fig. 28



Viene visualizzata una rapida panoramica delle condizioni attuali del vento con le seguenti informazioni testuali:

Condizione del vento	leggero (LIGHT)	moderato (MODERATE)	forte (STRONG)	tempestoso (STORM)
Velocità	2-6 mph 3-13 km/h	9-25 mph 14-41 km/h	26-54 mph 42-87 km/h	≥ 55 mph ≥ 88 km/h

Selezione dell'unità di misura della velocità del vento

1. Tenere premuto per circa 2 secondi il tasto  per accedere alla modalità di impostazione.
2. Premere il tasto \wedge o \vee per selezionare le unità mph (miglia orarie), m/s (metri al secondo), km/h (chilometri orari) oppure knots (nodi).
3. Al termine premere il tasto  per salvare le impostazioni e uscire dalla modalità di impostazione.

SCALA DI BEAUFORT

La scala di Beaufort è una scala internazionale per la classificazione della velocità del vento da 0 (aria stabile) a 12 (uragano).

Numero di Beaufort	Descrizione	Velocità
0	aria stabile	< 1 km/h < 1 mph < 1 knot < 0.3 m/s
1	leggera corrente	1.1-5.5 km/h 1-3 mph 1-3 knot 0.3-1.5 m/s
2	leggera brezza	5.6-11 km/h 4-7 mph 4-6 knot 1.6-3.4 m/s

3	brezza debole	12-19 km/h 8-12 mph 7-10 knot 3.5-5.4 m/s
4	brezza forte	20-28 km/h 13-17 mph 11-16 knot 5.5-7.9 m/s
5	brezza fresca	29-38 km/h 18-24 mph 17-21 knot 8.0-10.7 m/s
6	vento forte	39-49 km/h 25-30 mph 22-27 knot 10.8-13.8 m/s
7	vento rigido	50-61 km/h 31-38 mph 28-33 knot 13.9-17.1 m/s
8	vento tempestoso	62-74 km/h 39-46 mph 34-40 knot 17.2-20.7 m/s
9	tempesta	75-88 km/h 47-54 mph 41-47 knot 20.8-24.4 m/s
10	tempesta forte	89-102 km/h 55-63 mph 48-55 knot 24.5-28.4 m/s
11	tempesta burrascosa	103-117 km/h 64-73 mph 56-63 knot 28.5-32.6 m/s
12	uragano	≥ 118 km/h ≥ 74 mph ≥ 64 knot ≥ 32.7 m/s

knot = nodi

TEMPERATURA PERCEPITA / INDICE DI CALORE / PUNTO DI RUGIADA

Letture della temperatura percepita (WIND CHILL)

Premere ripetutamente il tasto INDEX fino a quando sul display viene visualizzata l'indicazione WIND CHILL (temperatura percepita).

Letture dell'indice di calore (HEAT INDEX)

Premere ripetutamente il tasto INDEX fino a quando sul display viene visualizzata l'indicazione HEAT INDEX (indice di calore).

Indice di calore	Avviso	Significato
27° C - 32° C (80° F - 90° F)	Attenzione	Pericolo di sinfope da calore
33° C - 40° C (91° F - 105° F)	Prudenza	Pericolo di disidratazione
41° C - 54° C (106° F - 129° F)	Pericolo	Possibilità di sinfope da calore
≥ 55° C (≥ 130° F)	Pericolo estremo	Estremo rischio di disidratazione/colpo di calore

Letture del punto di rugiada (DEW-POINT) per ambienti chiusi

Premere ripetutamente il tasto INDEX fino a quando sul display viene visualizzata l'indicazione INDOOR DEWPOINT (punto di rugiada ambienti chiusi).

! NOTA BENE!

Per punto di rugiada si intende la temperatura sotto alla quale il vapore acqueo, in presenza di una pressione atmosferica costante, comincia nuovamente a condensarsi in acqua. L'acqua condensata che si va a formare su una superficie solida si chiama rugiada.

La temperatura del punto di rugiada si calcola in base alla temperatura interna e all'umidità dell'aria interna misurate.

DATI STORICI (TUTTI I DATI MISURATI NELLE ULTIME 24 ORE)

La stazione base registra automaticamente e visualizza tutti i dati misurati nelle ultime 24 ore.

Per visualizzare tutti i dati storici delle ultime 24 ore, premere il tasto HISTORY.

Sull'esempio dell'ora attuale 7:25, 28 marzo:

Premere ripetutamente il tasto HISTORY per visualizzare i valori misurati per le ore 7:00, 6:00, 5:00, ..., 5:00 (27 marzo), 6:00 (27 marzo), 7:00 (27 marzo).

In questo caso sul display vengono visualizzati gli ultimi valori relativi alla temperatura interna ed esterna, insieme a umidità dell'aria, pressione dell'aria, temperatura percepita, velocità del vento, precipitazioni e rispettivi orari e date.

SALVATAGGIO DEI VALORI MASSIMI E MINIMI

1. Premere il tasto MAX/MIN per visualizzare i valori massimi e minimi. I valori vengono visualizzati nella sequenza: temperatura esterna max. > temperatura esterna min. > umidità dell'aria max. > umidità dell'aria min. (esterna) > Temperatura interna max. > Temperatura interna min. > Umidità dell'aria max. (interna) > Umidità dell'aria min. (interna) > Temperatura percepita max. (esterna) > Temperatura percepita min. (esterna) > Indice di calore max. (esterno) > Indice di calore min. (interno) > Punto di rugiada max. (interno) > Punto di rugiada min. (interno) > Pressione atmosferica max. > Pressione atmosferica min. > Velocità del vento media max. > Intensità raffica max. > Precipitazioni max.

2. Tenere premuto per circa 2 secondi il tasto MAX/MIN per resettare tutti i valori massimi e minimi salvati.

! NOTA BENE!

Durante la visualizzazione dei valori massimi e minimi viene visualizzato l'orario corrispondente.

ALLARME VALORE MASSIMO / MINIMO

Con l'allarme valore massimo/minimo (HI/LO AL) si possono raccogliere le informazioni relative alle condizioni atmosferiche cambiate. Una volta attivato, si sente un segnale acustico e la spia lampeggia non appena viene raggiunto un valore impostato. Intervalli e tipi di allarme supportati:

Intervallo	Tipo di allarme disponibile
Temperatura interna	HI AL / LO AL
Umidità dell'aria (interna)	HI AL / LO AL
Temperatura esterna	HI AL / LO AL
Umidità dell'aria (esterna)	HI AL / LO AL
Precipitazioni	HI AL*
Velocità del vento	HI AL

HI AL = allarme valore massimo | LO AL = allarme valore minimo

*Precipitazioni del giorno in corso dalla mezzanotte

Impostazione dell'allarme per valore massimo/minimo (Fig. 29)





1. Premere ripetutamente il tasto  fino a visualizzare l'intervallo desiderato.
2. Premere il tasto  oppure  per impostare il valore desiderato.
3. Premere nuovamente il tasto  per salvare il valore impostato e passare all'intervallo successivo.

Fig. 29



Attivazione/disattivazione dell'allarme per valore massimo/minimo (Fig. 30)





1. Premere ripetutamente il tasto  fino a visualizzare l'intervallo desiderato.
2. Premere il tasto  per attivare o disattivare l'allarme.
3. Premere nuovamente il tasto  per salvare le impostazioni e passare all'intervallo successivo.

Fig. 30

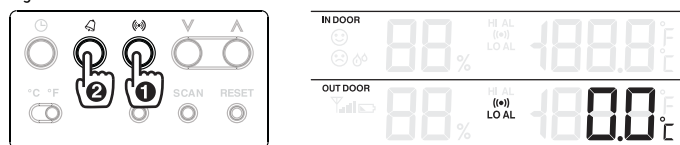

! NOTA BENE!

1. La stazione base interrompe automaticamente la modalità di impostazione se non viene premuto nessun tasto per 5 secondi.
2. All'attivazione dell'allarme il contenuto relativo all'intervallo per il quale è stato attivato l'allarme lampeggia e l'allarme suona per circa 2 minuti.
3. Quando suona l'allarme, premendo il tasto SNOOZE/LIGHT è possibile interrompere l'allarme sveglia. L'allarme suonerà di nuovo dopo 5 minuti.
4. Premendo il tasto  durante l'allarme, l'allarme sveglia viene disattivato fino al nuovo raggiungimento di un determinato intervallo di valori.

L'allarme viene disattivato automaticamente dopo 2 minuti.

RICEZIONE DEL SEGNALE RADIO

Fig. 31



Il segnale radio del sensore esterno 5-in-1 viene trasmesso ad una distanza di circa 150 m (distanza visiva). Ostacoli fisici o altri impedimenti ambientali possono provocare un segnale debole o un'interruzione del collegamento. Nel caso di una completa interruzione del collegamento è consigliabile orientare nuovamente la stazione base o il sensore esterno.

ORIENTAMENTO VERSO SUD DEL SENSORE

Il sensore esterno è orientato di serie verso nord. Alcuni utenti preferiscono orientare la freccia verso sud, ad esempio se vivono nell'emisfero australe (per es. in Australia o Nuova Zelanda).





1. Installare il sensore esterno in modo che la freccia stampata sulla parte superiore sia rivolta verso sud (altrimenti procedere come descritto nel capitolo "Montaggio").
2. Tenere premuto per circa 8 secondi il tasto  fino a quando le frecce nella parte superiore della rosa dei venti (emisfero boreale) lampeggiano.
3. Premere il tasto  o  per invertire l'orientamento della freccia (emisfero australe).

Fig. 32



4. Premere nuovamente il tasto  per salvare l'impostazione e abbandonare la modalità di impostazione.

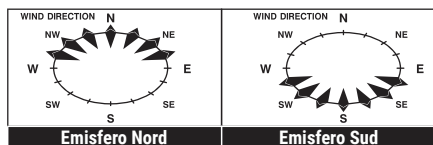







! NOTA BENE!

Cambiando punto cardinale si invertono automaticamente anche le fasi lunari.









FASI LUNARI

Nell'emisfero boreale la Luna cresce partendo da destra. Questo perché nell'emisfero boreale il Sole illumina la Luna da destra verso sinistra. Al contrario invece nell'emisfero australe, va da sinistra a destra. Nelle due tabelle successive sono rappresentate le fasi lunari.



Emisfero boreale:

	Luna nuova		Luna piena
	Falce di luna crescente		Luna calante
	Primo quarto		Ultimo quarto
	Luna crescente		Falce di luna calante

Emisfero australe:

	Luna nuova		Luna piena
	Falce di luna crescente		Luna calante
	Primo quarto		Ultimo quarto
	Luna crescente		Falce di luna calante

FEHLERBEHEBUNG

Problema/Sintomo	Soluzione
Valori di misurazione delle precipitazioni troppo alti o assenti	1. Controllare i punti di ingresso ed uscita del sensore pioggia. Pulire se necessario. 2. Accertarsi che il sensore esterno sia allineato orizzontalmente. Se necessario allinearli di nuovo.
Valori di misurazione della temperatura e umidità dell'aria troppo alti o assenti	1. Controllare il coperchio lamellare. Pulire se necessario. 2. Controllare l'alloggiamento sensore. Pulire se necessario.
 e --- (nessun segnale da 15 minuti)	1. Appoggiare una accanto all'altro la stazione base e il sensore esterno. 2. Accertarsi che la stazione base non si trovi nelle dirette vicinanze di altri apparecchi elettrici che potrebbero disturbare il collegamento radio. (Per es. televisore, computer, microonde)
 e ER (nessun segnale da 1 ora)	3. Se il problema persiste, eseguire il reset per la stazione base e il sensore esterno.

CARATTERISTICHE TECNICHE

Stazione base	
Batterie	3 x AA, 1.5 V
Unità di misura pressione aria	hPa, inHg, mmHg
Intervallo misurazione pressione aria	540 - 1100 hPa
Unità di misura temperatura	°C / °F
Intervallo di misurazione temperatura	-10° - 50° C
Intervallo di misurazione umidità dell'aria	20% - 90%
Visualizzazione ora	HH:MM:SS
Formati ora	12 o 24 ore
Visualizzazione calendario	GG/MM/AA oppure MM/GG/AA

Sensore 5-in-1

Batterie	3 x AA, 1.5 V
Unità di misura temperatura	°C / °F
Intervallo misurazione temperatura	-40° - 60° C
Intervallo misurazione umidità dell'aria	1% - 99%
Unità di misura precipitazioni	mm, inch
Intervallo di misurazione precipitazioni	0 - 9999 mm (0 - 393.7 inch)
Unità di misura velocità del vento	mph, m/s, km/h, knot
Intervallo di misurazione velocità del vento	0 - 112 mph, 0 - 50 m/s, 0 - 180 km/h, 0 - 97 knots
Indicazioni direzioni vento	16

PULIZIA E MANUTENZIONE

Prima di procedere con la pulizia, staccare l'apparecchio dalla sorgente di corrente (rimuovere le batterie)! Pulire l'apparecchio soltanto con un panno asciutto. Non utilizzare liquidi detergenti per evitare danni ai componenti elettronici.

Pulizia del collettore acqua piovana (imbuto)

Fig. 33



1. Ruotare il collettore per l'acqua piovana di 30° in senso antiorario.
2. Estrarre delicatamente l'imbuto dall'alto.
3. Pulirlo e rimuovere sporco e insetti.
4. Applicare nuovamente l'imbuto una volta completamente pulito e asciutto.

Pulizia del sensore termo-igro

Fig. 34

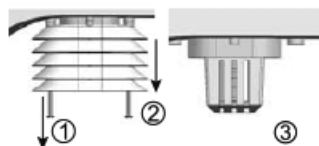

1. Svitare le due viti sotto il sensore con un piccolo cacciavite a stella.
2. Sfilare delicatamente il coperchio lamellare verso il basso.
3. Rimuovere delicatamente sporco ed insetti dall'alloggiamento del sensore.

! NOTA BENE!

Il coperchio lamellare è composto da diversi elementi incastrati tra loro. I due elementi inferiori sono chiusi. Non modificare la sequenza!
Il sensore all'interno dell'alloggiamento non deve venire a contatto con l'acqua!

4. Pulire le lamelle e rimuovere sporco e insetti.
5. Applicare nuovamente il coperchio lamellare una volta completamente pulito e asciutto.

SMALTIMENTO

 Smaltire i materiali di imballaggio in maniera differenziata. Le informazioni su uno smaltimento conforme sono disponibili presso il servizio di smaltimento comunale o l'Agenzia per l'ambiente locale.

 Non smaltire gli apparecchi elettronici con i rifiuti domestici!

■ Secondo la Direttiva Europea 2002/96/CE riguardante gli apparecchi elettrici ed elettronici usati e la sua applicazione nel diritto nazionale, gli apparecchi elettronici usati devono essere raccolti in maniera differenziata e destinati al riciclaggio ecologico.

 Le batterie normali e ricaricabili devono essere correttamente smaltite come sta previsto dalla legge. È possibile tornare batterie inutilizzate presso il punto di vendita o cedere in centri di raccolta organizzati dai comuni per la raccolta gratuitamente.

Le batterie normali e ricaricabili sono contrassegnate con il simbolo corrispondente disposte per lo smaltimento e il simbolo chimico della sostanza inquinante. Per Esempio: "CD" sta per il cadmio, il "Hg" sta per mercurio e "Pb" per il piombo.

DICHIARAZIONE DI CONFORMITÀ CE

Il fabbricante, Bresser GmbH, dichiara che il tipo di apparecchiatura radio 7002510 / 7002511 / 7002512 / 9602510 è conforme alla direttiva; 2014/53/EU. Il testo completo della dichiarazione di conformità UE è disponibile al seguente indirizzo Internet:

www.bresser.de/download/7002510/CE/7002510_CE.pdf
www.bresser.de/download/7002511/CE/7002511_CE.pdf
www.bresser.de/download/7002512/CE/7002512_CE.pdf
www.bresser.de/download/9602510/CE/9602510_CE.pdf

GARANZIA

Il periodo di garanzia regolare è di 2 anni a decorrere dalla data di acquisto. Per prolungare volontariamente il periodo di garanzia come indicato sulla confezione regalo è necessario registrarsi al nostro sito Web.

Le condizioni di garanzia complete e maggiori informazioni sul prolungamento della garanzia e sui servizi sono disponibili all'indirizzo www.bresser.de/warranty_terms.



www.bresser.de/download/7002510

Service

DE AT CH BE

Bei Fragen zum Produkt und eventuellen Reklamationen nehmen Sie bitte zunächst mit dem Service-Center Kontakt auf, vorzugsweise per E-Mail.

E-Mail: service@bresser.de
Telefon*: +49 28 72 80 74 210

BRESSER GmbH

Kundenservice
Gutenbergstr. 2
46414 Rhede
Deutschland

*Lokale Rufnummer in Deutschland (Die Höhe der Gebühren je Telefonat ist abhängig vom Tarif Ihres Telefonanbieters); Anrufe aus dem Ausland sind mit höheren Kosten verbunden.

GB IE

Please contact the service centre first for any questions regarding the product or claims, preferably by e-mail.

E-Mail: service@bresseruk.com
Telephone*: +44 1342 837 098

BRESSER UK Ltd.

Suite 3G, Eden House
Enterprise Way
Edenbridge, Kent TN8 6HF
United Kingdom

*Number charged at local rates in the UK (the amount you will be charged per phone call will depend on the tariff of your phone provider); calls from abroad will involve higher costs.

FR BE

Si vous avez des questions concernant ce produit ou en cas de réclamations, veuillez prendre contact avec notre centre de services (de préférence via e-mail).

E-Mail: sav@bresser.fr
Téléphone*: 00 800 6343 7000

BRESSER France SARL

Pôle d'Activités de Nicopolis
314 Avenue des Chênes Verts
83170 Brignoles
France

*Prix d'un appel local depuis la France ou Belgique

NL BE

Als u met betrekking tot het product vragen of eventuele klachten heeft kunt u contact opnemen met het service centrum (bij voorkeur per e-mail).

E-Mail: info@bresserbenelux.nl
Telefoon*: +31 528 23 24 76

BRESSER Benelux

Smirnoffstraat 8
7903 AX Hoogeveen
The Netherlands

*Het telefoonnummer wordt in het Nederland tegen lokaal tarief in rekening gebracht. Het bedrag dat u per gesprek in rekening gebracht zal worden, is afhankelijk van het tarief van uw telefoon provider; gesprekken vanuit het buitenland zullen hogere kosten met zich meebrengen.

ES IT PT

Si desea formular alguna pregunta sobre el producto o alguna eventual reclamación, le rogamos que se ponga en contacto con el centro de servicio técnico (de preferencia por e-mail).

E-Mail: servicio.iberia@bresser-iberia.es
Teléfono*: +34 91 67972 69

BRESSER Iberia SLU

c/Valdemorillo,1 Nave B
P.I. Ventorro del Cano
28925 Alcorcón Madrid
España

*Número local de España (el importe de cada llamada telefónica dependen de las tarifas de los distribuidores); Las llamadas des del extranjero están ligadas a costes suplementarios..

Bresser GmbH
Gutenbergstraße 2
46414 Rhede · Germany
www.bresser.de

    @BresserEurope

